

Hauptmenü Main menu

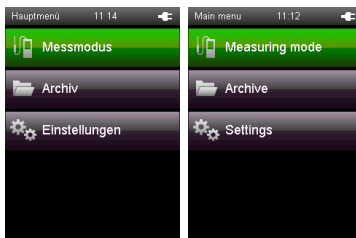

- Messmodus: Messungen durchführen (mit angeschlossenem Fühler oder integriertem Luftdrucksensor)
- Archiv: Archivierte Messwerte aufrufen
- Einstellungen: Geräteeinstellungen vornehmen
- Measuring mode: Carry out measurements (with connected probe or integrated air pressure sensor)*
- Archive: Open archived measurements*
- Settings: Change device settings*

Messmodus Measuring mode



- 6 Auswahl der jeweiligen Messgröße
- 7 Messperiode für MIN, MAX, AVG bzw. HOLD zurücksetzen
- 8 Darstellung der Messwerte festlegen:
 - Minimum: Kleinsten ermittelten Messwert einer Messperiode anzeigen
 - Maximum: Größten ermittelten Messwert einer Messperiode anzeigen
 - Durchschnitt: Durchschnittswert aller ermittelten Messwerte einer Messperiode anzeigen

- Halten: (HOLD) Aktuell ermittelten Messwert halten und dauerhaft anzeigen
- Aus: Anzeige der Messwerte ausschalten

- 9 Für die Dauer eines zuvor bestimmten Aufzeichnungsintervalls eine automatische Messung durchführen
- 10 Aktuell angezeigten Messwert als Einzelmessung mit Zeitstempel und Datum im Archiv speichern.
- 6 Selection of the respective measured value
- 7 Reset of measuring period for MIN, MAX, AVG or HOLD
- 8 Specification of how measured values are displayed:
 - Minimum: Display smallest measured value from a measuring period
 - Maximum: Display largest measured value from a measuring period
 - Average: Display of the average value of all measured values from a measuring period

- Hold: (HOLD) Hold and continuously display the current measured value
- Off: Switch-off of the display of measured values

- 9 Perform automatic measurement for the duration of a previously specified recording interval
- 10 Save currently displayed measured value as single measurement in the archive with date and time stamp.

Micro-USB-Kabel verbinden Micro-USB cable connection

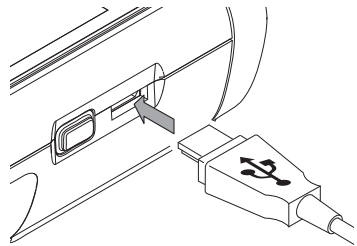

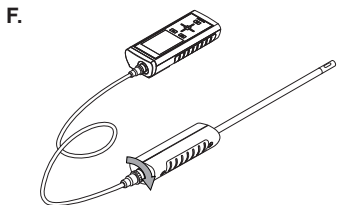
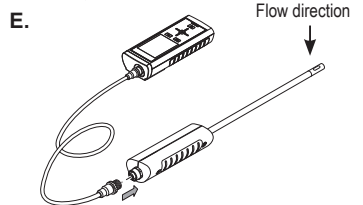
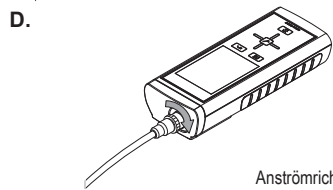
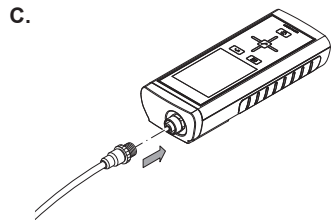
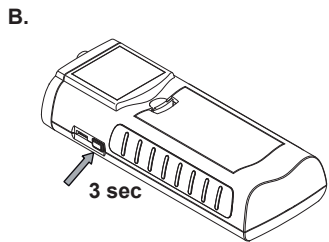
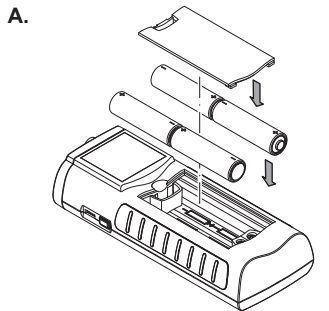

Bedienungsanleitung:



www.epluse.com/omniport30_manual_de.pdf

Bedienelemente
Operating elements

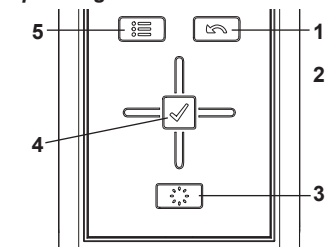

1 Zurück 2 Steuerkreuz
 3 Beleuchtung ein/aus 4 OK 5 Hauptmenü

1 back 2 control cross
 3 illumination on/off 4 OK 5 main menu

Manual:



www.epluse.com/omniport30_manual_en.pdf

PC-Software SmartGraph3:
www.epluse.com/smartgraph3

